



□120×25 mm厚

San Ace 120 9GAタイプ 低消費電力ファン

■ 一般仕様

- ・材質…………… フレーム：樹脂（難燃グレード UL 94V-0）、羽根：樹脂（難燃グレード UL 94V-0）
- ・期待寿命…………… 仕様表参照（L10：残存率90%，60°C，定格電圧，連続運転，フリーエア状態）
周囲温度40°Cの場合の期待寿命は参考値です。
- ・モータ保護機能…………… 拘束時焼損保護機能，電源リード線逆接続保護機能 詳細はp. 573をご覧ください。
- ・絶縁耐圧…………… AC50/60 Hz 500 V 1分間（リード線導体部・フレーム間）
- ・絶縁抵抗…………… DC500 Vメガにて10 MΩ以上（リード線導体部・フレーム間）
- ・音圧レベル…………… ファン吸込側1 mにおける値
- ・保存温度範囲…………… -30 ~ +70°C（結露なきこと）
- ・ファン電源リード線…………… ⊕赤色 ⊖黒色 センサ 黄色 コントロール 茶色（PWMコントロールなしの場合はコントロール線はありません）
- ・質量…………… 280 g

■ 仕様

下記の型番は、**PWMコントロール・パルスセンサ付、リブ付**です。リブなしの場合、**型番の末尾に1が追加**になります。

型番	定格電圧 [V]	使用電圧範囲 [V]	PWMデューティサイクル [%]	定格電流 [A]	定格入力 [W]	定格回転速度 [min ⁻¹]	最大風量 [m ³ /min] [CFM]	最大静圧 [Pa] [inchH ₂ O]	音圧レベル [dB (A)]	使用温度範囲 [°C]	期待寿命 [h]
9GA1212P4G001	12	10.2 ~ 13.8	100	0.93	11.16	6400	3.8 134	365 1.47	57	-20 ~ +70	40000/60°C (70000/40°C)
			25	0.16	1.92	2550	1.5 53	60 0.24	34		
9GA1212P4S001	12	10.2 ~ 13.8	100	0.61	7.32	5400	3.2 113	260 1.04	54		
			25	0.16	1.92	2550	1.5 53	60 0.24	34		
9GA1224P4G001	24	20.4 ~ 27.6	100	0.47	11.28	6400	3.8 134	365 1.47	57		
			25	0.1	2.4	2550	1.5 53	60 0.24	34		
9GA1224P4S001	24	20.4 ~ 27.6	100	0.31	7.44	5400	3.2 113	260 1.04	54		
			25	0.1	2.4	2550	1.5 53	60 0.24	34		
9GA1248P4G001	48	40.8 ~ 53	100	0.24	11.52	6400	3.8 134	365 1.47	57		
			25	0.08	3.84	2550	1.5 53	60 0.24	34		
9GA1248P4S001	48	40.8 ~ 53	100	0.16	7.68	5400	3.2 113	260 1.04	54		
			25	0.08	3.84	2550	1.5 53	60 0.24	34		

※ 入力PWM周波数：25 kHz，PWMデューティサイクル0%の記載がない型番に限り0%時の回転速度は0 min⁻¹

オプションでセンサ仕様，コントロール仕様を選択できます。

すべての型番で選択できます。 パルスセンサ

型番によって異なります。インデックス（p. 605）をご参照ください。 センサなし ロックセンサ

下記の型番は、**パルスセンサ付、リブ付**です。リブなしの場合、**型番の末尾に1が追加**になります。

型番	定格電圧 [V]	使用電圧範囲 [V]	定格電流 [A]	定格入力 [W]	定格回転速度 [min ⁻¹]	最大風量 [m ³ /min] [CFM]	最大静圧 [Pa] [inchH ₂ O]	音圧レベル [dB (A)]	使用温度範囲 [°C]	期待寿命 [h]
9GA1212G4001	12	7 ~ 13.8	0.93	11.16	6400	3.8 134	365 1.47	57	-20 ~ +70	40000/60°C (70000/40°C)
9GA1212S4001			0.61	7.32	5400	3.2 113	260 1.04	54		
9GA1224G4001	24	14 ~ 27.6	0.47	11.28	6400	3.8 134	365 1.47	57		
9GA1224S4001			0.31	7.44	5400	3.2 113	260 1.04	54		
9GA1248G4001	48	36 ~ 53	0.24	11.52	6400	3.8 134	365 1.47	57		
9GA1248S4001			0.16	7.68	5400	3.2 113	260 1.04	54		

オプションでセンサ仕様，コントロール仕様を選択できます。

すべての型番で選択できます。 PWMコントロール

型番によって異なります。インデックス（p. 605）をご参照ください。 センサなし ロックセンサ

☞ は短納期納品サービス対象型番です。サービス内容は p. 626 をご覧ください。

風量・静圧特性例 / PWMデューティ・回転速度特性例

9GA1212P4G001 PWMコントロール・パルスセンサ付

PWM デューティサイクル

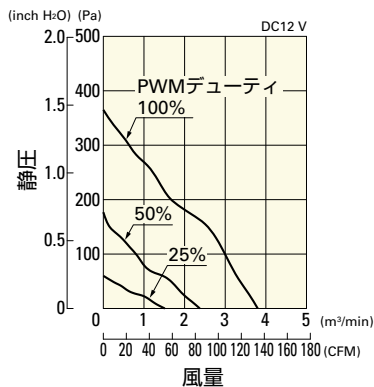

使用電圧範囲

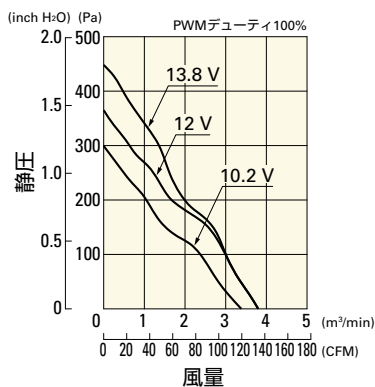

PWM デューティ・回転速度特性例

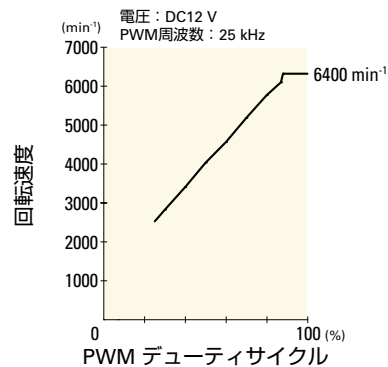

9GA1212P4S001 PWMコントロール・パルスセンサ付

PWM デューティサイクル

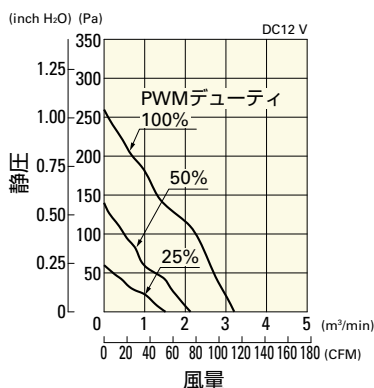

使用電圧範囲

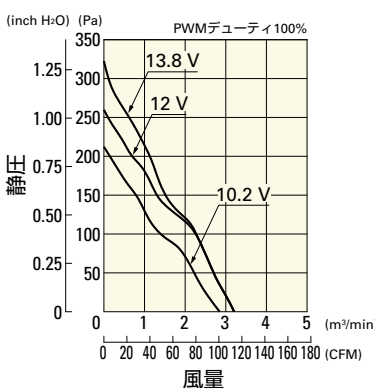

PWM デューティ・回転速度特性例

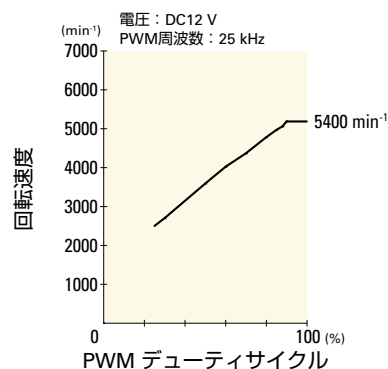

9GA1224P4G001 PWMコントロール・パルスセンサ付

PWM デューティサイクル

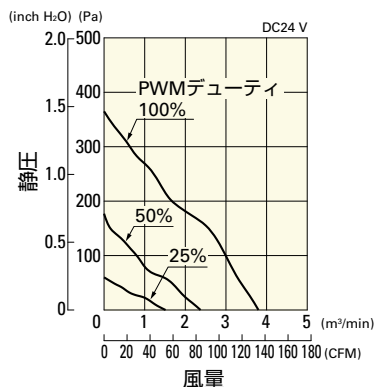

使用電圧範囲

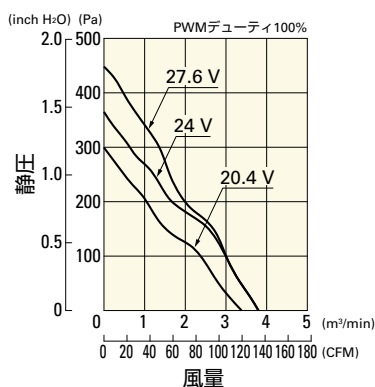

PWM デューティ・回転速度特性例

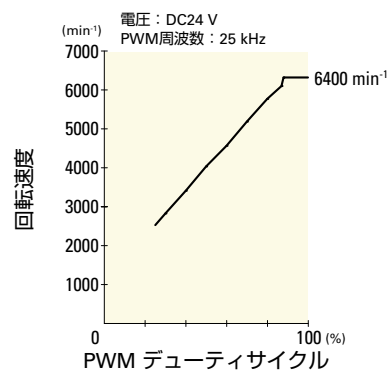

9GA1224P4S001 PWMコントロール・パルスセンサ付

PWM デューティサイクル

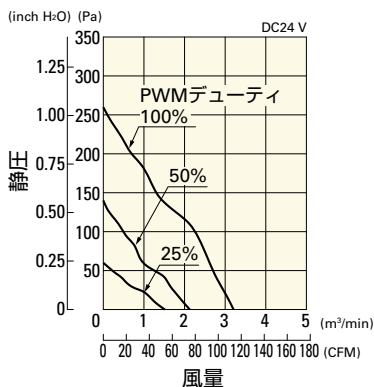

使用電圧範囲

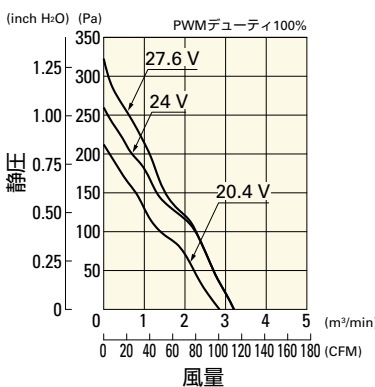

PWM デューティ・回転速度特性例

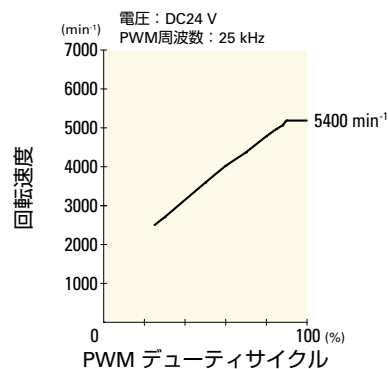

風量・静圧特性例 / PWMデューティ・回転速度特性例

9GA1248P4G001 PWMコントロール・バルスセンサ付

PWM デューティサイクル

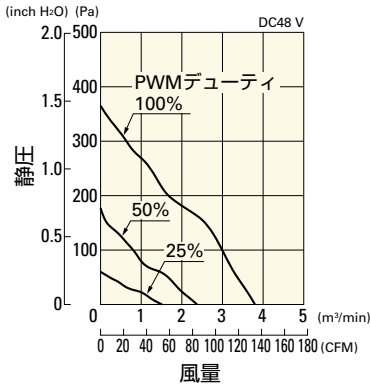

使用電圧範囲

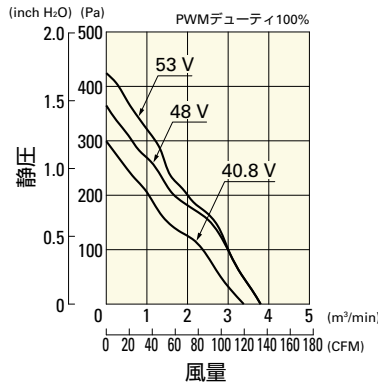

PWM デューティ・回転速度特性例

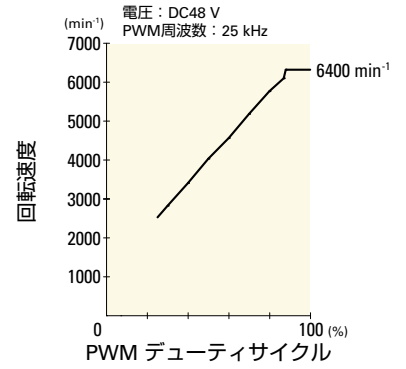

9GA1248P4S001 PWMコントロール・バルスセンサ付

PWM デューティサイクル

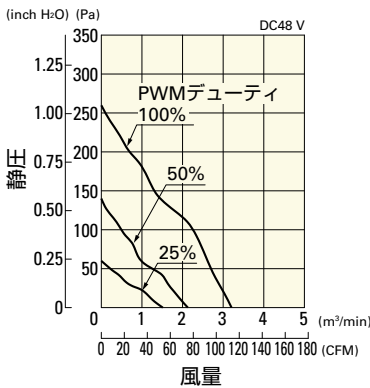

使用電圧範囲

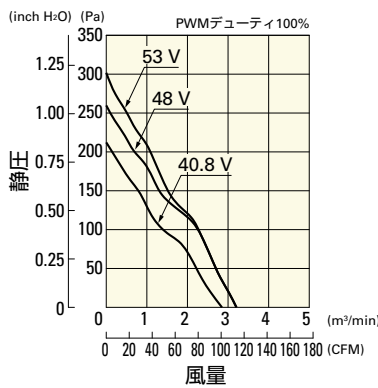

PWM デューティ・回転速度特性例

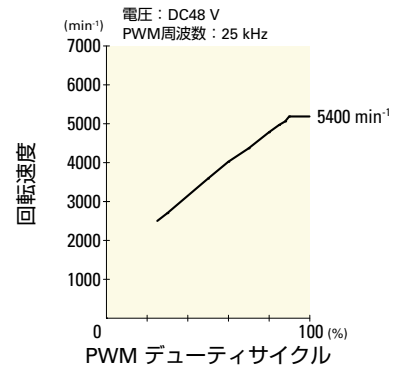

風量・静圧特性例

9GA1212G4001 バルスセンサ付

使用電圧範囲

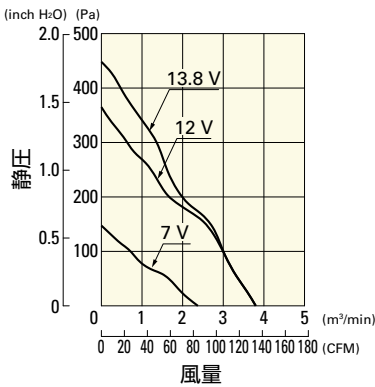

9GA1212S4001 バルスセンサ付

使用電圧範囲

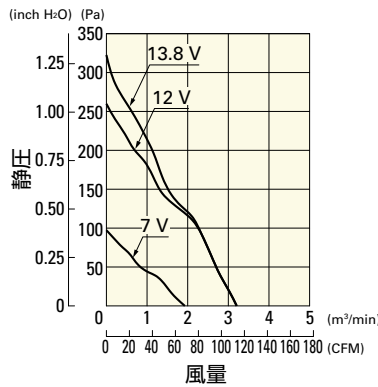

9GA1224G4001 バルスセンサ付

使用電圧範囲

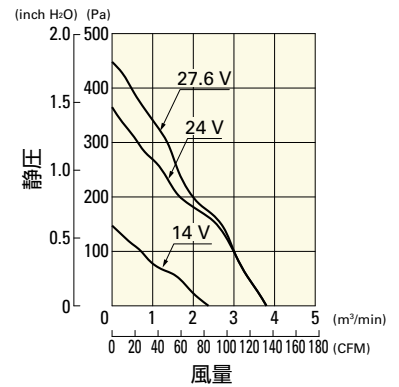

風量・静圧特性例

9GA1224S4001 バルスセンサ付

使用電圧範囲

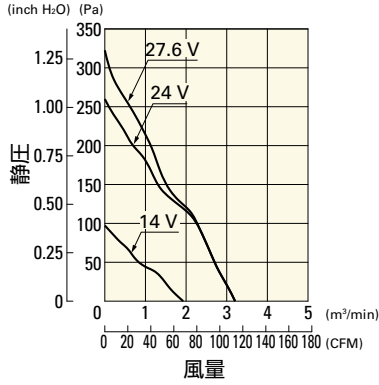

9GA1248G4001 バルスセンサ付

使用電圧範囲

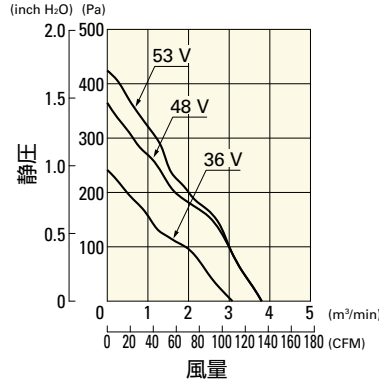

9GA1248S4001 バルスセンサ付

使用電圧範囲

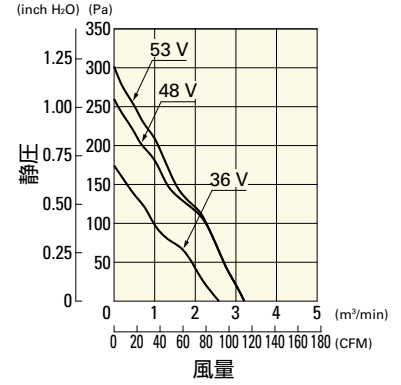

外形図 (PWMコントロール・バルスセンサ付)

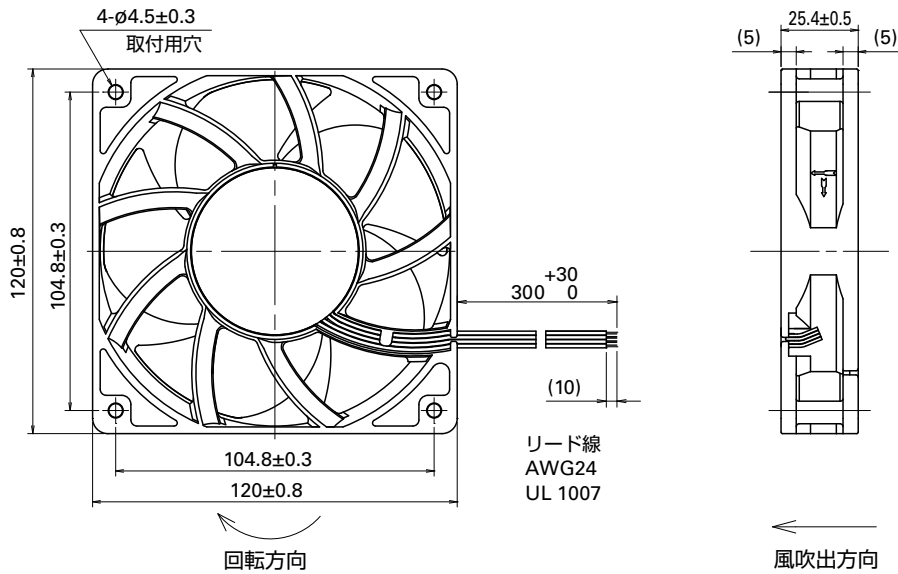

取付穴参考寸法図

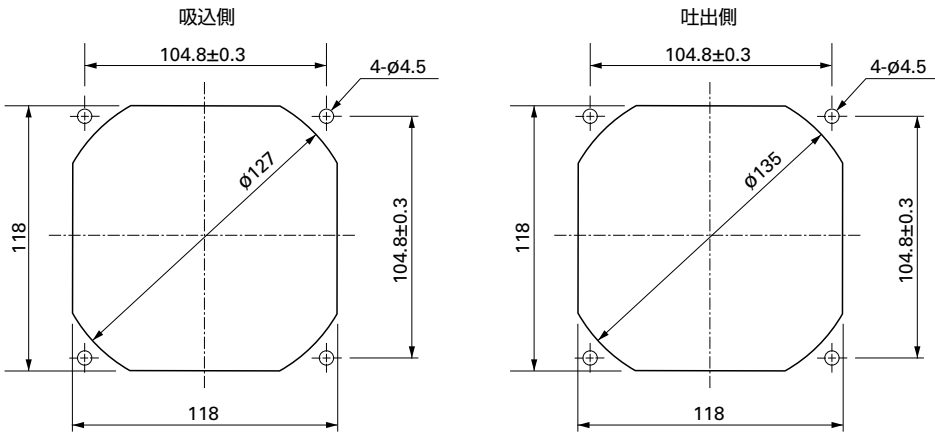

オプション

フィンガーガード

掲載ページ p. 559

型番：109-019E, 109-019K, 109-019C, 109-019H

樹脂フィンガーガード

掲載ページ p. 565

型番：109-1000G

樹脂フィルターキット

掲載ページ p. 566

型番：109-1000F13 (13PPI), 109-1000F20 (20PPI),
109-1000F30 (30PPI), 109-1000F40 (40PPI)